



Installationsanleitung Europe

Installationsanleitung

Umkehrosmose Wasserfilter EUROPE

Mit dem Erwerb des Wasserfilters EUROPE haben Sie sich für ein hochwertiges und innovatives Umkehrosmose-System entschieden. Patentierte Technologien, zahlreiche Zertifizierungen sowie eine sorgfältige Produktion garantieren Ihnen langjährige Freude.

Bitte lesen Sie sich die Installationsanleitung aufmerksam durch, damit Sie alle erforderlichen Arbeitsschritte optimal durchführen können.



Inhaltsverzeichnis

- Allgemeine Hinweise
- Lieferumfang
- Einbau in 5 Schritten:
 - I. Filter & Membrane auspacken und einsetzen
 - II. Wasserzufuhr anschließen
 - III. Abwasserleitung anschließen
 - IV. Wasserhahn einbauen und anschließen
 - V. Tank anschließen
 - VI. Filter und Tank spülen



Geprüfte Qualität

Jedes System wird vor der Auslieferung einer Qualitäts- und Funktionskontrolle unterzogen. **Daher kann sich teilweise noch Restwasser in dem System befinden.**



Einlagerung während des Urlaubs

Falls Sie die Anlage länger als eine Woche nicht im Einsatz haben, empfehlen wir Ihnen die Filter und Membrane luftdicht und kühl zu lagern. Am besten wickeln Sie diese in einen Gefrierbeutel und legen sie in den Kühlschrank. **Dadurch verhindern Sie ein Austrocknen und beugen möglichen Hygieneproblemen vor.**

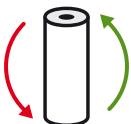

Filter- & Membranwechsel

Damit Sie langfristig beste Trinkwasser-Qualität genießen können, empfehlen wir Ihnen beim regelmäßigen Filter- und Membranenwechsel nur Original-Filter und Membranen von Osmotech zu verwenden.

Abhängig von der Qualität Ihres Leitungswassers sollten die Vorfilter nach max. 6 Monaten und die Membrane nach max. 24 Monaten gewechselt werden.

Benötigtes Werkzeug

Schraubenschlüssel

17mm, 19mm



Steckschlüssel

13mm, 14mm



Teppichmesser



Tipp:

Wenn Sie den Schlauch schneiden, verwenden sie **KEINE** Schere, sonst wird der Schlauch gequetscht und die Verbindung ist nicht dicht.

Bohrmaschine

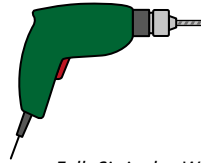

Holzbohrer 12mm

Metallbohrer 6mm



Falls Sie in den Wasserhahn in Ihr Spülbecken setzen möchten, empfehlen wir Ihnen, einen Lochschneider zu verwenden.

Lieferumfang

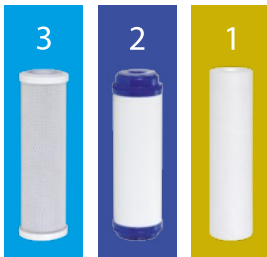

1. Sedimentfilter
2. Aktivkohlefilter
3. Aktivkohleblockfilter

 <p>Membrane 75 GPD</p>	 <p>Gehäuseschlüssel (zum öffnen der Filter- / Membrangehäuse)</p>
 <p>Aktivkohlenachfilter</p>	 <p>Schläuche 1/4" und 3/8"</p>
 <p>Anschluss und Absperrhahn für Wasserzufuhr</p>	 <p>Kaltwasserhahn</p>
 <p>Abwasserschelle</p>	

Einsetzen der 3 Vorfilter

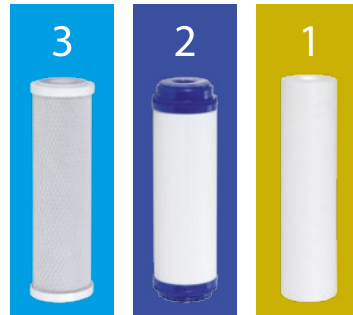

- 1 Öffnen Sie die Filtergehäuse und nehmen die Filter heraus.
- 2 Entfernen Sie die transparente Schutzfolie von den Filtern.
- 3 Setzen Sie die Filter wieder in das Gehäuse.
- 4 Schrauben Sie die 3 Filtergehäuse wieder handfest zu.
- 5 Achten Sie darauf, dass die Dichtungsringe richtig im Gehäuse sitzen und beim Zuschrauben nicht gequetscht werden.

Einsetzen der Membrane

- 6 Trennen Sie den Schlauch vom Deckel des Membrangehäuses und schrauben den Deckel auf.
- 7 Die Membrane ist eingeschweißt. Entfernen Sie die transparente Folie.

i

Bei feuchten Rückständen in der Membrane handelt es sich um Wasserstoffperoxid. Dadurch wird gewährleistet, dass die Membrane nicht austrocknet.

- 8 Setzen Sie die Membrane mit den **zwei kleinen schwarzen Gummiringen** **zuerst** in das Gehäuse.

Schrauben Sie das Gehäuse wieder zu und stecken Sie den Schlauch in den Verbinder.

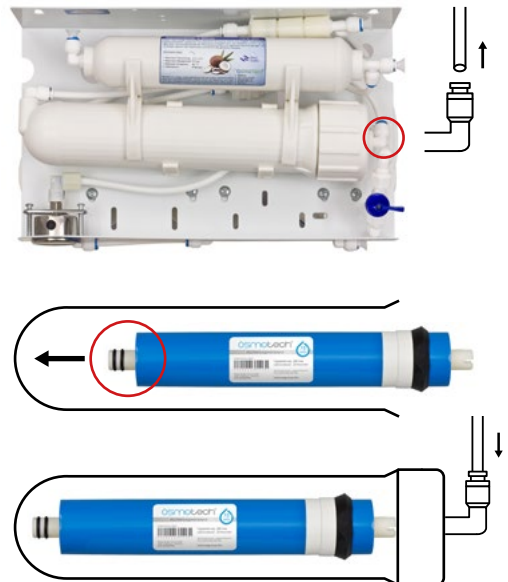

So funktioniert die Steckverbindung



Das Schlauchende muss immer **gerade abgeschnitten** und darf **nicht gequetscht** sein. Wenn nötig gerade abschneiden.

Anschließen

Entfernen Sie die blaue Sicherungsklammer.

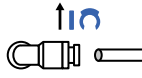

Stecken Sie den Schlauch **fest bis zum Anschlag (8mm)** in den Steckverbinder.

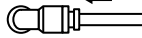

Sichern Sie die Verbindung mit der Sicherungsklammer.

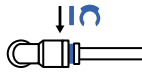

Lösen

Entfernen Sie die blaue Sicherungsklammer.

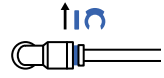

Drücken Sie mit Daumen und Zeigefinger gegen den vorderen Ring der Steckverbindung.

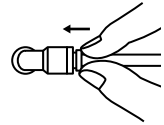

Der Schlauch lässt sich nun lösen.

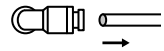

II.

Wasserszufuhr anschließen

- 1 Schließen Sie die Wasserszufuhr am Eckventil.

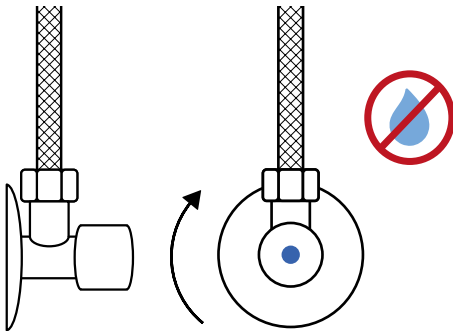

- 2 Lösen Sie die Verbindung zum Flexschlauch und schrauben den Adapter dazwischen.

Achten Sie darauf, dass die Gummidichtung im Adapter und dem Verbinder sitzt.

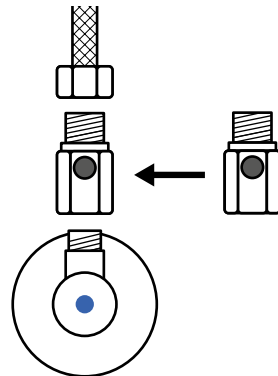

- 3 Wickeln Sie vor dem Einschrauben 3 Lagen Teflonband um das Gewinde. Dadurch ist die Verbindung optimal abgedichtet.

Schrauben Sie den Absperrhahn in den Adapter.

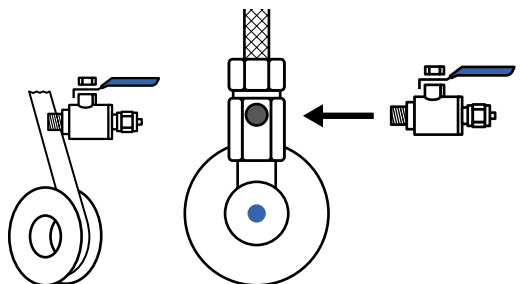

4 Schließen Sie den Absperrhahn.

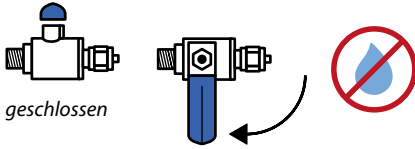
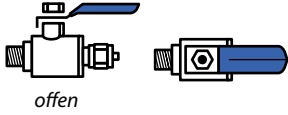

5 Schließen Sie den Schlauch an die Wasserleitung an.

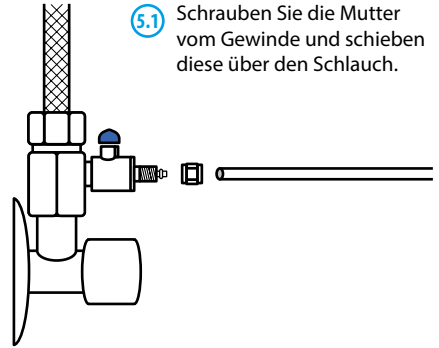

5.2 Stecken Sie den Schlauch fest bis zum Anschlag auf den Adapter.

Wichtig: Der Schlauch muss über den Ring geschoben werden, sodass er sich leicht ausdehnt.

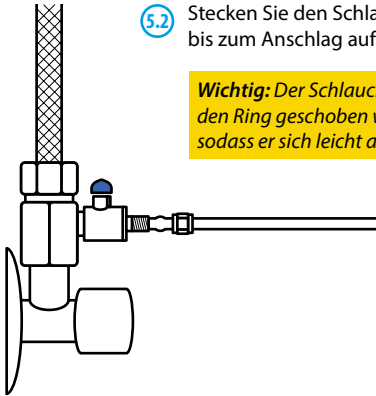

5.3 Schrauben Sie die Mutter wieder auf das Gewinde.

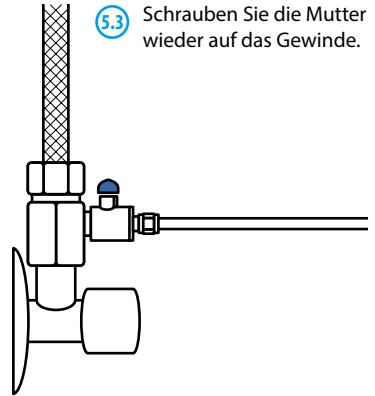

6 Schließen Sie den Schlauch an den Wasserfilter an.

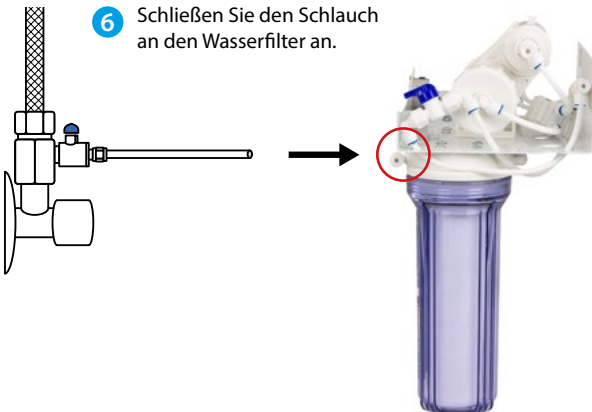

- 1 Bohren Sie ein Loch mit 6mm Durchmesser frontal in Ihr Abwasserrohr.

Wichtig!

Die Bohrung muss oberhalb des Siphonbogens liegen.

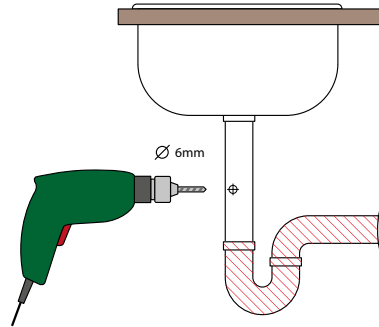

- 2 Montieren Sie die Abwasserschelle.

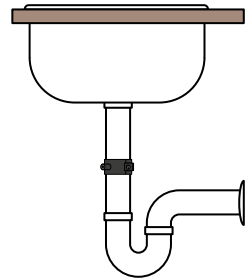
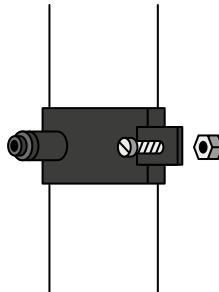
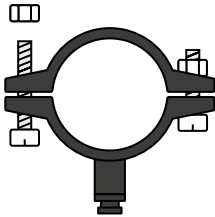

- 3 Verbinden Sie die Osmoseanlage mit der Abwasserschelle

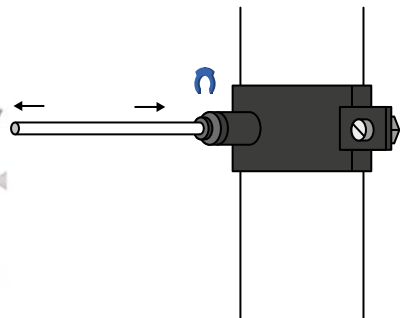

- 1 Bohren Sie ein Loch mit 12mm Durchmesser in die Küchenplatte oder die Spüle.

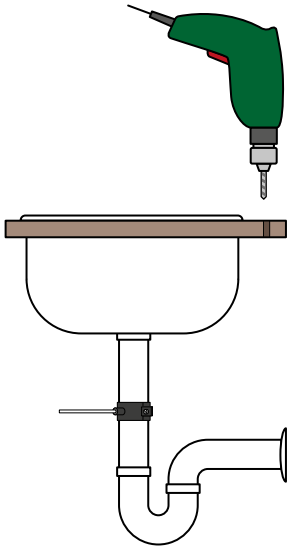

- 2 Montieren Sie den Wasserhahn.

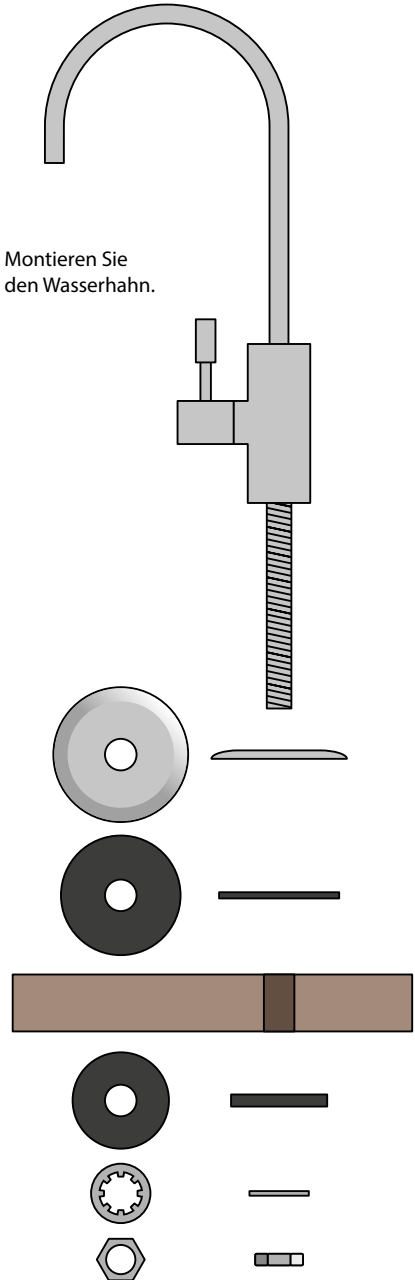

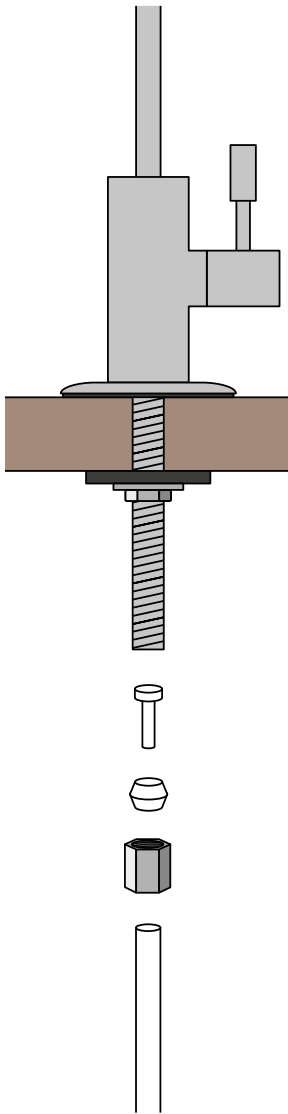

2.1 Schieben Sie die Mutter über den 1/4" Schlauch für Osmosewasser.

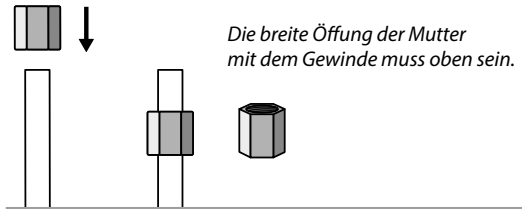

2.2 Schieben Sie die Kegeldichtung über den Schlauch.



2.3 Stecken Sie die Stiftdichtung in den Schlauch.



- 2.4 Schrauben Sie die Mutter auf die Gewindestange des Wasserhahns.

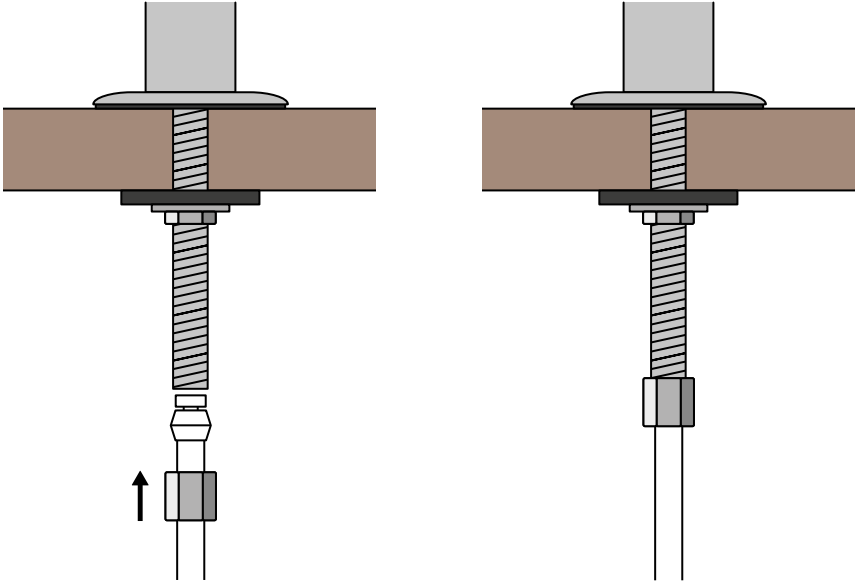

- 3 Schließen Sie den Schlauch vom Wasserhahn an den Wasserfilter an.

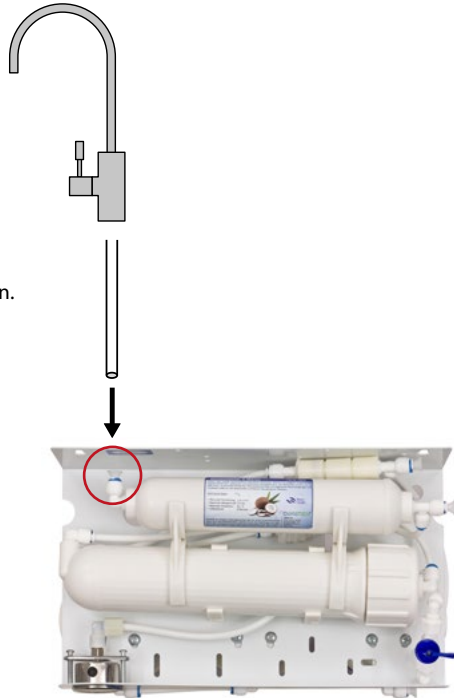

i

Was Sie über den Tank wissen sollten:

- Im Inneren des Tanks befindet sich eine Kautschukblase.
- Die Zügige Wasserentnahme ist möglich, weil der Tank unter Druck steht.
- **Der optimale Luftdruck im Tank beträgt 0,7 bar.**
- Sie können den Tank mit einer **Fahrradpumpe** über das **Ventil an der Unterseite** aufpumpen.
- Vermeiden Sie unmittelbare Wärmequellen (z.B. Boiler).

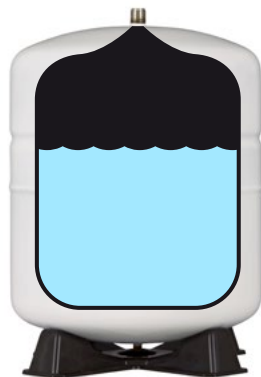

- 1 Wickeln Sie etwa 6-7 Lagen Teflonband um das Gewinde am Tankanschluss.



- 2 Schrauben Sie das Tankventil auf das Gewinde an der Oberseite.



3 Verbinden Sie die Osmoseanlage mit dem Vorrattank.

Die Anschluss-Reihenfolge ist so konzipiert, dass das gefilterte Wasser aus dem Tank erst unmittelbar vor der Wasserentnahme (also auf dem Weg zum Wasserhahn) durch den Aktivkohlenachfilter läuft. Dadurch wird der Geschmack noch etwas aufgepeppt.

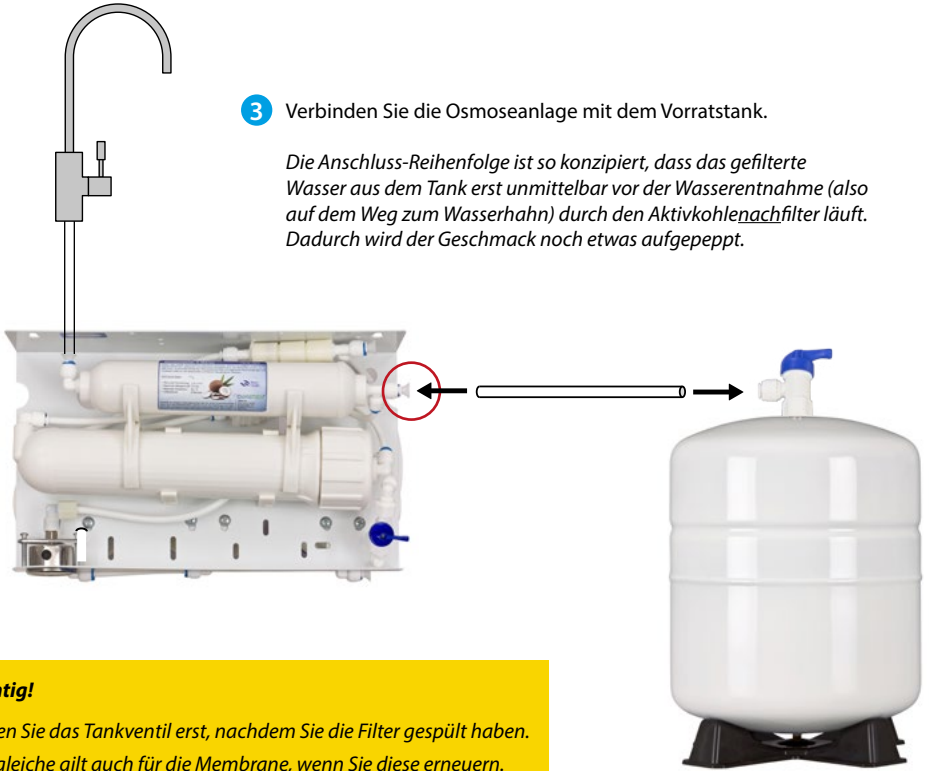

Wichtig!

Öffnen Sie das Tankventil erst, nachdem Sie die Filter gespült haben.
Das gleiche gilt auch für die Membrane, wenn Sie diese erneuern.

Ansicht - Tank von oben

Tankventil offen

Der blaue Hebel zeigt in Schlauchrichtung.
Der Tank füllt sich mit Wasser.

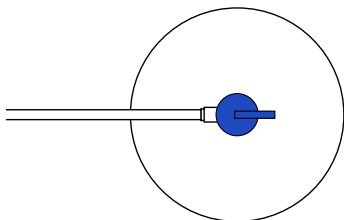

Tankventil geschlossen

Es kommt kein Wasser in den Tank.

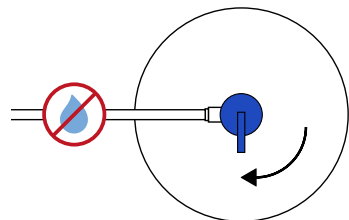

- 4 Öffnen Sie das Absperrventil.

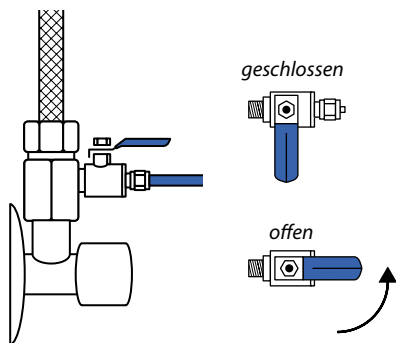

- 5 Öffnen Sie die Wasserzufuhr am Eckventil.

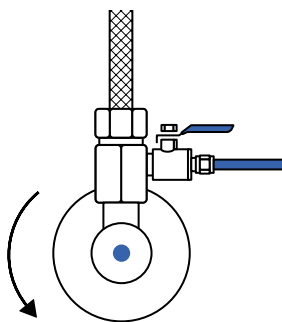

-
- 6 Falls Sie eine Ausführung der **EUROPE mit Pumpe** besitzen, schließen Sie die Anlage jetzt an den Strom an.

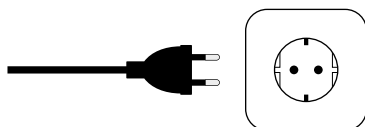

- 1 Öffnen Sie das Spülventil

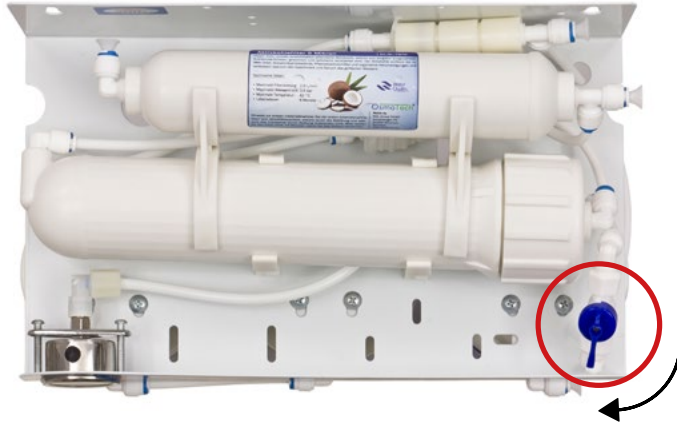

Zum besseren Verständnis:

Das Spülventil und der Durchflussbegrenzer regulieren den Druck in der Anlage und das Abwasser Verhältnis.

Im normalen Betrieb ist das Spülventil geschlossen. Das Abwasser fließt im geschlossenen Zustand durch den Durchflussbegrenzer. Dieser hat die Funktion, das Abwasser Verhältnis gering zu halten. Die Öffnung im Durchflussbegrenzers ist kleiner als der Durchmesser des Schlauches. Das Prinzip ist ähnlich wie bei einer Sanduhr. Je kleiner die Öffnung im Durchflussbegrenzer ist, desto weniger Wasser kommt durch die Leitung.

Wenn das Spülventil jedoch geöffnet ist, fließt das Abwasser ungehindert durch die breitere Öffnung im Spülventil. Es entsteht kein Rückstau und somit weniger Druck im Membranhäuser. Das ist beim ersten Spülen der Filter wichtig, damit die Membran nicht durch die ersten gelösten Teilchen aus den Filtern vorzeitig verstopft.

2 Spülen Sie die Filter für 15 Minuten. Öffnen Sie dazu den Wasserhahn.

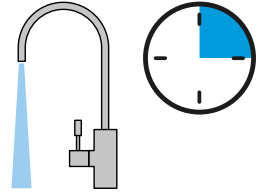

Spülventil geöffnet

Das Abwasser fließt ungehindert durch die große Öffnung im Spülventil. Es entsteht kein Rückstau. Der Druck im Membrangehäuse bleibt gering. Dadurch wird die Membrane beim Spülen der Filter geschont.

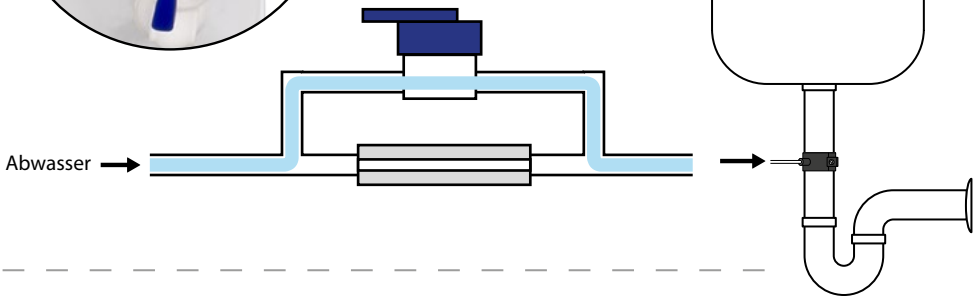

Spülventil geschlossen

Die kleine Öffnung im Durchflussbegrenzer ist nun der einzige Weg den das Abwasser nehmen kann. Dadurch wird das Abwasserverhältnis reduziert.

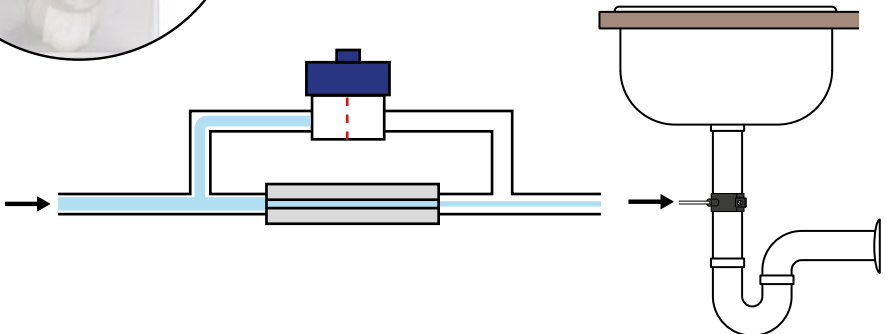

3 Öffnen Sie das Tankventil. Der Tank füllt sich nun mit Wasser.

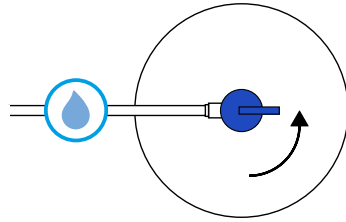
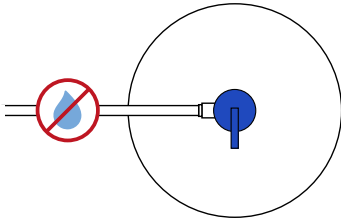

4 Öffnen Sie den Wasserhahn und lassen Sie 2-3 Tankfüllungen durchlaufen. Sollte der Geschmack des Wassers noch nicht zu 100% rein sein, wiederholen Sie den Vorgang.



Fertig. Die Anlage ist nun bereit zum Einsatz.